

# SAMSUNG Flip 55"

## Paperboard Digital

Libérez toutes vos réunions !



**Annotez**

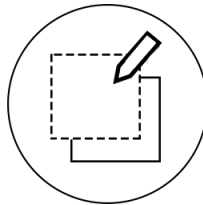

**Optimisez**



**Dessinez**



**Partagez**



**Présentez**

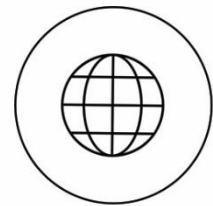

**Naviguez**

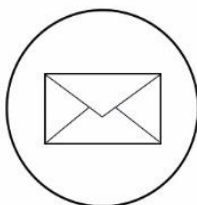

**Envoyez**

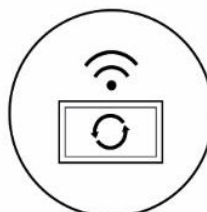

**Contrôlez**



**Simplifiez**

# Annotez

## Une expérience d'écriture naturelle

La technologie tactile InGlass™ garantit une expérience d'écriture sans délai. Sur un écran de 55"UHD, jusqu'à 4 utilisateurs peuvent ainsi collaborer et profiter d'une écriture fluide, aussi naturelle qu'une écriture à la main. Une erreur ? Effacez-la simplement avec votre main.

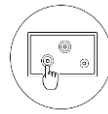

Tactile InGlass™



Stylet passif

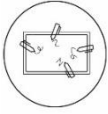

Jusqu'à 4 écritures simultanées



Effaçage à la main

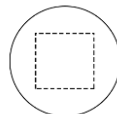

Capture et incrustation



Templates intégrés

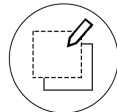

Calque

# Optimisez

## Gagnez en efficacité

Copiez-collez rapidement vos notes grâce à la fonctionnalité capture. Ecrivez par-dessus une source en ajoutant un calque sur l'écran. Gagnez en productivité grâce aux templates intégrés et chargez vos propres modèles pour un usage encore plus adapté à vos contraintes métier.

# Dessinez

## Libérez votre créativité !

Créez, dessinez et modifiez vos idées avec le stylet aimanté fourni. Et pour encore plus de créativité, profitez du nouveau mode pinceau, d'une palette de couleur élargie et d'un système de reconnaissance de l'épaisseur avancé.



Mode pinceau



Large gamme de couleurs

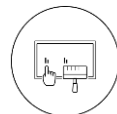

Reconnaissance tout point





Mobile



PC

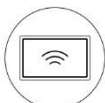

WiFi out

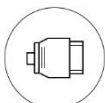

HDMI out

# Partagez

## Présentez vos projets facilement

Diffusez simplement et sans fil le contenu de votre mobile ou PC sur le Samsung Flip. Partagez votre présentation en temps réel sur un plus grand écran grâce à la connectivité video-out HDMI ou WiFi.

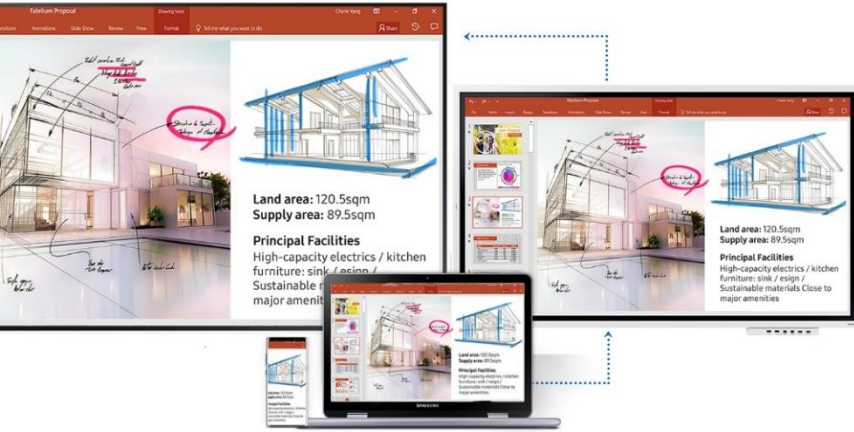

# Présentez

## Accédez rapidement à tous vos fichiers

Un document Word, une présentation PowerPoint ou PDF, un tableau Excel ou même une vidéo... Vous pouvez présenter tout type de document directement sur le Flip et utiliser la fonctionnalité capture ou calque pour annoter par dessus.



Import de fichiers



Internet

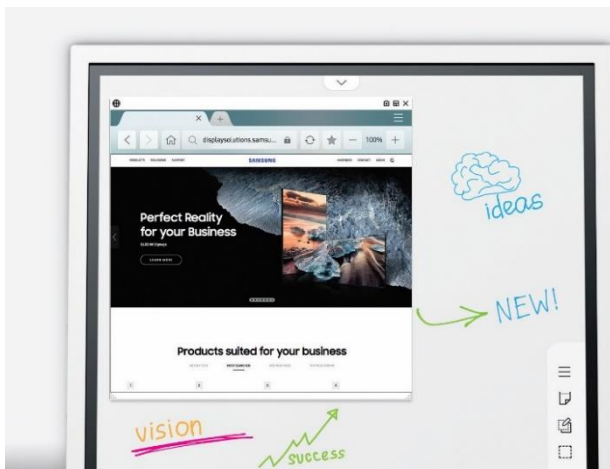

# Naviguez

## Profitez d'internet directement sur votre Flip

Faites directement vos recherches internet sur le Flip grâce au navigateur intégré. Utilisez l'outils de capture ou le calque pour annoter les éléments qui vous intéressent.

# Envoyez

Votre compte rendu en un geste

A la fin de votre réunion, envoyez rapidement les notes à vos collègues. Et si vos éléments sont confidentiels, sauvegardez et protégez-les par un mot de passe.



Sauvegarde sécurisée

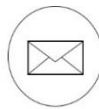

Mail



Impression

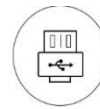

USB



Réseau local



Samsung Workspace

# Simplifiez

Accédez à votre PC et à vos services cloud en toute sécurité

Avec Samsung Workspace, le Flip simplifie vos réunions. Accédez à distance à votre PC ou aux services cloud Office 365 et VMWare Horizon en toute sécurité grâce à Knox.

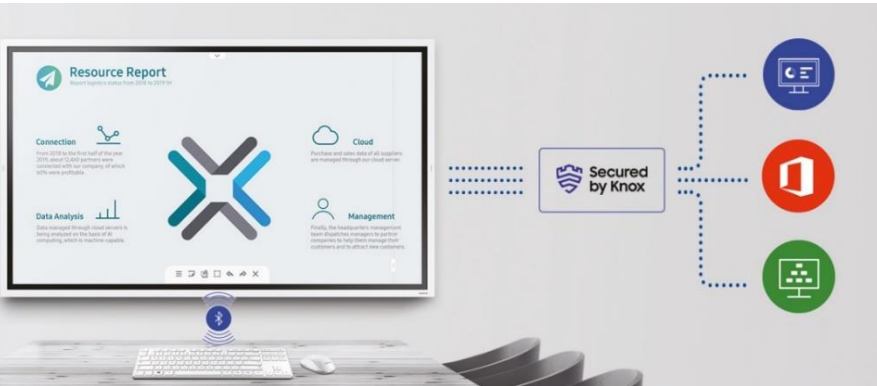

# Contrôlez

Assurez une bonne gestion à distance

Gérez le Samsung Flip à distance, avec la licence MagicInfo RM Server : contrôlez les mises à jour, bloquez les ports USB, supprimez les contenus ou changez de PIN en un clic. De plus, avec le protocole WPA2, bénéficiez d'une connexion sans fil sécurisée.

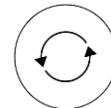

Mise à jour Automatique du firmware



Gestion à distance



Gestion des sauvegardes



# Samsung Flip 55" - Ecran

Ref. LH55WMRWBGCXEN

Mobilité idéale,  
stand à roulettes ergonomique



Installation facilitée - stand dépliant

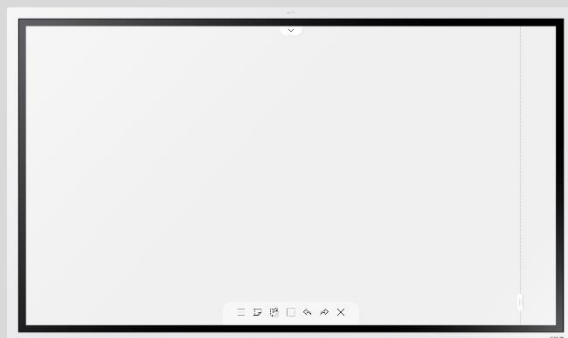

## Boîtier connectiques

Ref. CY-TF65BRCXEN



# CARACTERISTIQUES

Modèle

Flip 55" - Ecran

## AFFICHAGE

Taille	55"
Type	New Edge, 60Hz
Résolution	3,840 x 2,160
Luminosité (cd/m <sup>2</sup> )	350cd/m2 (220cd/m2 with glass)
Taux de contraste	4,000:1
Angle de vision	178/178
Temps de réponse	8ms

## SON

Haut parleurs	Intégrés (10W x 2)
---------------	--------------------

## CONNECTIQUES

Signal d'entrée	De base : HDMI 2, USB 1,   <b>Avec boîtier de connectiques</b> : HDMI 3, USB 2, USB Externe (In/Out) 1
Signal de sortie	De base : Touch out 1 (USB Upstream Type), sortie audio 1   <b>Avec boîtier de connectiques</b> : Touch out 2, sortie audio 1, partage d'écran (HDMI Out) 1
Contrôle externe	RS232C, LAN, WiFi/BT
Capteur interne	De base : Accéléromètre   <b>Avec boîtier de connectiques</b> : Accéléromètre, NFC

## TACTILE

Type	InGlass™
# de stylets écran	4 stylets (reconnaissance tactile niveau 1024)
Type de stylet tactile	Stylet passif aimanté
Gamme de reconnaissance d'objets	2mm/ 4mm / 8mm / 50mm , niveau 1024 sur le mode Brush
Temps de réponse tactile	6.7 ms

## ALIMENTATION

Type	Interne
Alimentation	AC100-240V~(+/-10%), 50/60Hz
Consommation (max   typ)	154W
Conso. veille	0,5W

## SPECIFICATIONS TECHNIQUES

Dim. nettes (mm)	1297.4 x 768.2 x 59.9 mm
Dim. Emballage (mm)	1464 x 915 x 190 mm
Poids net (kg)	28.2 kg
Poids emballage (kg)	35.2 kg
VESA (mm)	400 X 400
Verre de protection	Oui
Longueur câble alimentation	3m
Température de fonctionnement	0°C ~ 40°C
Stand	STN-WM55R
Fixation Murale si besoin	WMN-4277SE

# CARACTERISTIQUES

## SPECIFICATIONS TECHNIQUES

Processeur	CA72 Quad(1.7GHz)
Mémoire vive	LPDDR4 1.6GHz 64bit 2.5GB
Stockage	8GB (2.65GB occupé par O/S, 5.35GB disponible)
Système d'exploitation	Samsung Proprietary OS(VDLinux)
Accessoires inclus	2 stylets passifs, Guide d'installation rapide, Garantie, Câble d'alimentation, câble touch out (USB upstream)
Classe d'efficacité énergétique	A+
Codes EAN	8801643914288
Références	<b>LH55WMRWBGCXEN</b>

Modèle

**Flip 55" - Stand à roulettes**

En option

## SPECIFICATIONS TECHNIQUES

Dim. nettes (mm)	835(W) x 1632.9(H) x 850.6(D)
Dim. Emballage (mm)	1650(W) x 860(H) x 208(D)
Poids net (kg)	34,5
Poids emballage (kg)	41,5
VESA (mm)	400 X 400
Rotation	Oui / Pivot Paysage

## ACCESSOIRES

Inclus	Guide d'installation
--------	----------------------

## CARACTERISTIQUES SPECIFIQUES

Caractéristique clé	Stand à roulettes, dépliable
Code EAN	8806090066740
Référence	<b>STN-WM55RXEN</b>

Modèle

**Flip 55" - Boîtier connectiques**

En option

## SPECIFICATIONS TECHNIQUES

Dim. nettes (mm)	269.8(W) x 111.3(H) x 56.9(D)
Dim. Emballage (mm)	294(W) x 136(H) x 69(D)
Poids net (kg)	0,5
Poids emballage (kg)	0,7
Couleur	Gris claire

## CONNECTIQUES

Connectiques supplémentaire du support	USB 1, USB Externe (In/Out) 1, Touch out 1, HDMI-In 1, HDMI-Out (partage écran) 1, NFC
--	--

## ACCESSOIRES

Inclus	Guide d'installation
--------	----------------------

## CARACTERISTIQUES SPECIFIQUES

Caractéristique clé	Installation facile avec connexion vers l'avant pour utilisation du BYOD
Code EAN	8806090003523
Référence	<b>CY-TF65BRCXEN</b>

# DESSINS TECHNIQUES

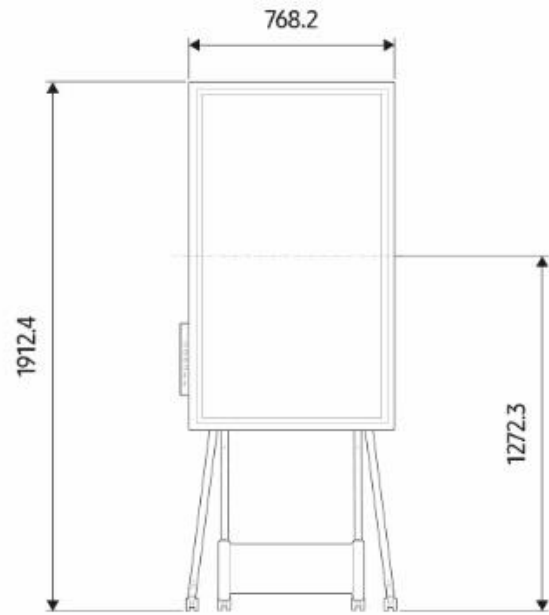
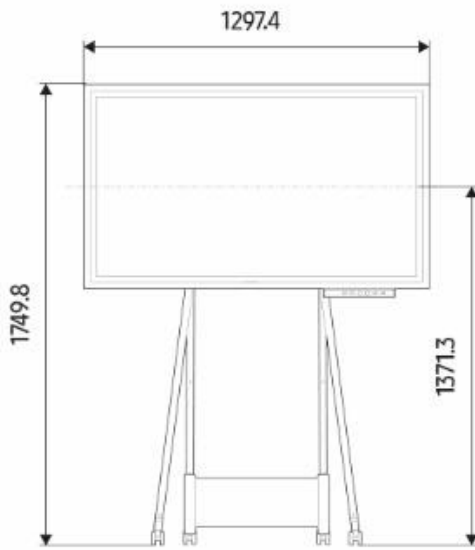
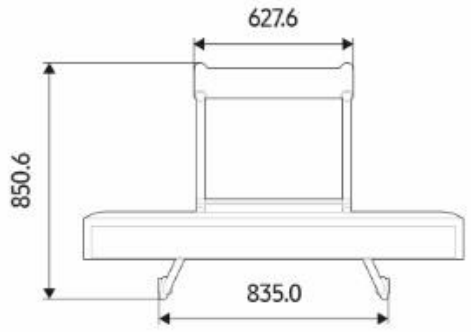



# DESSINS TECHNIQUES

## STN-WM55R Components



## WM55R Components

